

# ***Ariete***



## **HOT AQUAPOWER**

جاروبرقی آب و خاک

---

**Mod. 4240**

---

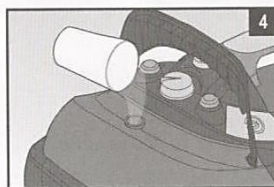
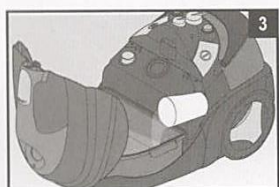
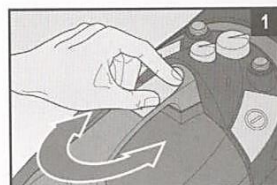
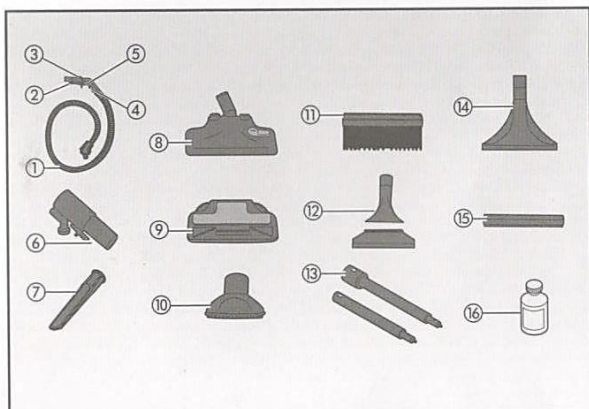
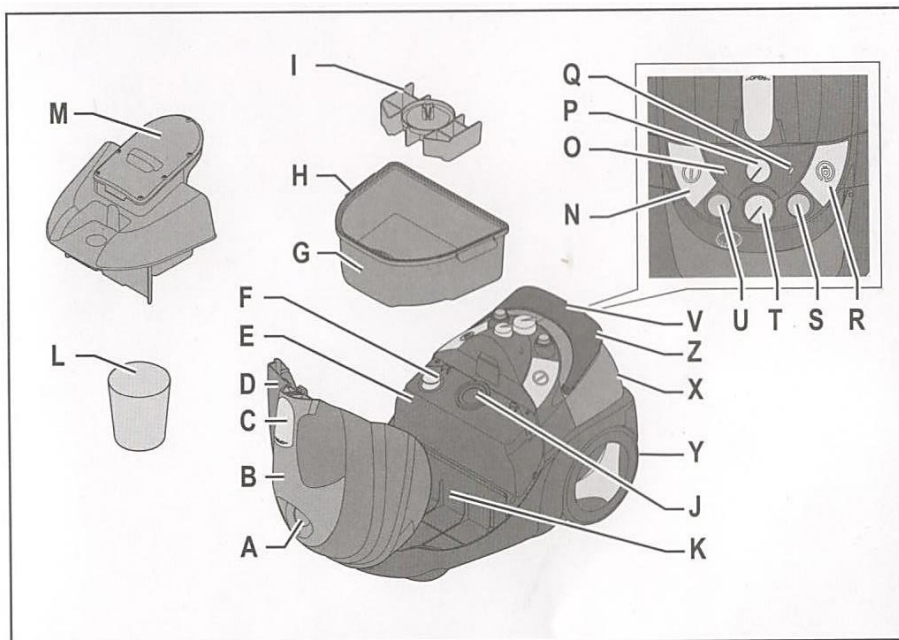

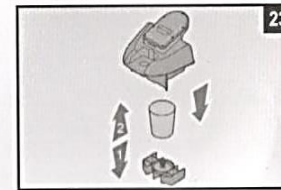
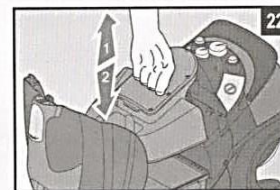
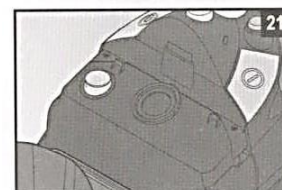
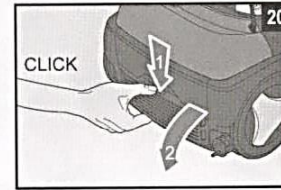
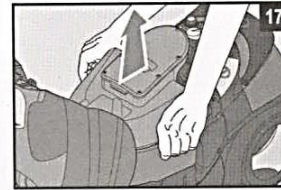
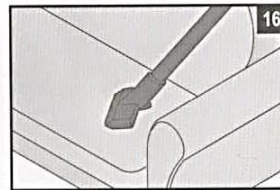
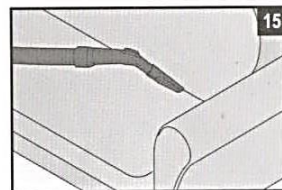
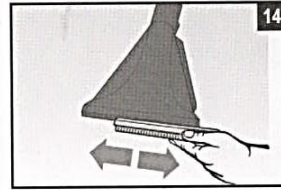
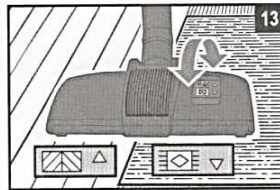
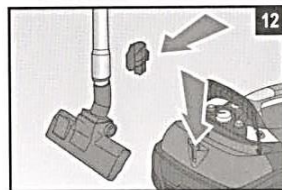
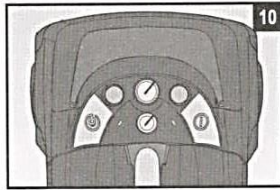
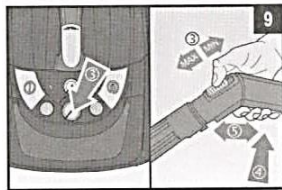
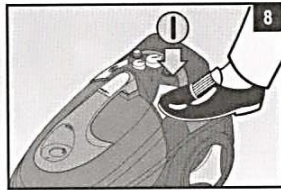
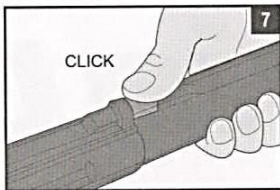
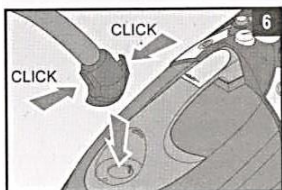

## مشتری گرامی،

### با تشکر از حسن انتخاب شما.

با انتخاب این دستگاه، شما از سلامت خانواده خود محافظت کرده اید چون دستگاه دوستدار محیط زیست بوده و در عین حال با گرد و غبار، جرم و باکتری ها مبارزه می نماید.

Hot Aqua Power نه تنها برای جارو کشیدن فضاهای خشک مناسب می باشد بلکه برای خشک کردن مایعات، همچنین شستشوی فرش، کف زمین سخت و داخل خودرو مناسب می باشد.

با مجهز بودن به فیلتر آب، این دستگاه کلیه گرد و غبار را وارد آب می نماید و مانع پراکنده شدن ذرات در هوا می شود.

سیستم فیلتر ۴ لایه، فیلتر هپا (HEPA) تضمین می نماید که هوایی که از دستگاه خارج می شود کاملاً تمیز می باشد.

طبق اسم دستگاه، این دستگاه هیچ کیسه گرد و غباری ندارد، فیلتر آب بعنوان قلب سبز دستگاه عمل می نماید، چون بر پایه پاک کنندگی طبیعی آب طراحی شده است.

گردش آب و عبور آن از فیلتر کلیه آلودگی های محیط را می گیرد و مانع عبور هرگونه آلودگی به محیط می شود.

این دستگاه همچنین دارای فیلتر جادویی قابل شستشو می باشد که در تمام دستگاه هائی که جهت تمیز کردن کامل محیط استفاده می شوند نصب شده است. این فیلتر قادر به جذب ریزترین ذرات گرد و آلودگی در محیط می باشد و به راحتی قابل تمیز کردن می باشد.

با این دستگاه شما می توانید مناسب با محیط تصمیم بگیرید که از آب سرد یا گرم استفاده نمایید.

دارای انواع اتصالات، بدین معنا که شما می توانید برای هر محیطی از سری مناسب استفاده نمایید.

## نمادها

---

اطلاعات در این دفترچه با علائم زیر نشان داده شده اند:

خطر برای کودکان 

خطر برق گرفتگی 

خطر عوامل مختلف 

خطر سوختگی با بخار و آب گرم 

مهم امکان آسیب رساندن به ابزارآلات 

\*\*استفاده مواد شوینده

## نکات مهم ایمنی

---

مشتری گرامی با تشکر از حسن انتخاب شما لطفاً قبل از استفاده از دستگاه این توضیحات را مطالعه فرمائید.

این توضیحات مورد تأیید استانداردهای 2009/95/EC و 2004/108/EC می باشد.

## خطر برای کودکان

---

- این وسیله مناسب استفاده افراد زیر نمی باشد
- کودکان، افراد با توانائی کم فیزیکی، حسی یا ذهنی، افرادی با تجربه کم یا محدود و یا دانش کم نسبت به دستگاه، (مگر آنکه توسط فرد ماهری آموزش دیده و با نظارت وی استفاده گردد).
- کودکان با نظارت افراد از دستگاه استفاده نمایند تا از بازی نکردن با آن اطمینان حاصل شود.
- هنگامی که می خواهید دستگاه را معدوم کنید، باید حتماً کابل برق آن قطع شود تا از استفاده مجدد آن اطمینان حاصل گردد. همچنین از قراردادن قطعاتی که می توانند به افراد صدمه بزنند و یا توسط کودکان مورد استفاده قرار گیرند، مطمئن شوید.
- جزئیات بسته بندی نباید در دسترس کودکان باشد، چون واقعاً خطرناک می باشد.
- ماده شوینده ای که برای این دستگاه استفاده می شود باید دور از دسترس کودکان قرار گیرد. همیشه موارد ذکر شده روی بسته بندی مواد شوینده را قبل از استفاده مطالعه نمائید. ممکن است ماده شوینده باعث خشکی پوست شود، به همین دلیل پیشنهاد می شود از دستکش استفاده نمائید.

## ⚠ خطر برق گرفتگی ⚠

- از هم خوانی ولتاژ دستگاه با ولتاژ جریان برق ساختمان خود مطمئن شوید.
- همیشه دستگاه را به پریزی وصل کنید که به ارت وصل باشد.
- اگر از سه راهی استفاده می‌نمائید، حتماً از اطمینان تطابق انرژی آن و همچنین استفاده بهینه انرژی جهت امنیت محیطی که شما از دستگاه استفاده می‌نمائید، اطمینان حاصل نمائید. اتصالات اضافه، اگر مناسب نباشند، ممکن است در مرحله استفاده از دستگاه مشکل ساز شوند.
- هرگز دستگاه را در زمان عدم استفاده، متصل به پریز برق رها ننمائید، پس از پایان هر استفاده آنرا از برق خارج نمائید.
- همیشه دکمه خاموش دستگاه را فشار داده و از پریز برق قبل از رها نمودن دستگاه جدا کنید.
- هرگز نگذارید بخش اسپری مواد شوینده با پریز برق و یا هر شیء برقی دیگر در تماس باشد.
- برای جلوگیری از خطر گرم شدن دستگاه، پیشنهاد می‌شود کل کابل برق را هنگام استفاده از دستگاه بیرون بکشید.
- از خشک بودن دست‌ها قبل از استفاده و یا نصب هر نوع از وسایل و یا دکمه‌ها، قبل از اتصال به برق و یا خارج نمودن کابل برق مطمئن شوید.

## خطر موارد دیگر

- هرگز دستگاه را در مجاورت عوامل طبیعی قرار ندهید (نور خورشید، باران ...)
- هرگز دستگاه را روی و یا نزدیک منبع حرارت قرار ندهید.
- از تماس کابل برق با حرارت اطمینان حاصل نمائید.
- هرگز جت بخار را به سمت افراد، حیوانات، گیاهان یا ابزار و داخل دستگاه فر الکترونیکی نگیرید. 
- هرگز قسمت مکش را به سمت بینی یا چشم هایتان نگیرید.
- هرگز بدنه دستگاه، کابل برق و دوشاخه آن را داخل آب یا سایر مواد مایع نگذارید.
- هرگز اگر کابل برق یا دوشاخه دستگاه آسیب دیده باشند، از دستگاه استفاده ننمائید.
- همه قطعات قابل تعمیر، شامل تعویض کابل برق، باید توسط متخصصین و تکنسین های خدمات پس از فروش نمایندگی های آریته، جهت جلوگیری از هرگونه آسیب و خطری، انجام پذیرد.
- این دستگاه برای استفاده خانگی طراحی شده است، و نمی توان از آن برای تبلیغات و یا مکان های صنعتی استفاده نمود. تولید کننده در مقابل استفاده نامناسب و غلط از دستگاه مسئولیتی ندارد.

## خطر سوختگی با بخار و آب داغ

- هرگز به قسمت های داغ دستگاه هنگام استفاده دست نزنید. اجازه دهید قبل از استفاده هر یک از قطعات، کاملاً خنک شوند.
- حتی هنگامی که دستگاه کار نمی کند، از جریان برق اصلی قطع نمائید و اجازه دهید، قبل از اتصال قطعه ای و یا جدا نمودن آن یا قبل از تمیز کردن دستگاه، خنک شود.





## مهم احتمال آسیب رساندن به ابزارآلات



- دستگاه را افقی قرار دهید. هنگامی که دستگاه روشن می باشد، هرگز آنرا به صورت ایستاده نگاه ندارید.
- فقط از دستگیره آن برای جا به جایی یا بلند کردن دستگاه استفاده نمائید. دستگاه همیشه باید قبل از حمل خاموش شده باشد.
- از دستگاه اگر فیلتر هوای خارجی درست قرار نگرفته باشد، استفاده ننمائید.
- قبل از استفاده از دستگاه، مطمئن شوید که فیلتر درست در جای خود قرار گرفته باشد (بخش "تمیز کردن و تعمیر" را مطالعه فرمائید)
- با مواد شوینده قابل اشتعال تمیز ننمائید.
- اجسام تیز و سفت را جارو نکنید، ممکن است به دستگاه صدمه برساند.
- مواد اسیدی و حلال را جارو نکنید، ممکن است باعث آسیب دیدگی جدی دستگاه شود. از همه مهم تر، مواد اشتعال زا جامد و مایع را جارو ننمائید، اگر این مواد با قسمت های داخلی در تماس باشد، امکان انفجار وجود دارد.
- هرگز لکه بر، خوشبو کننده، مواد الکلی یا شوینده به مخزن آب اضافه ننمائید، چون می توانند به دستگاه صدمه بزنند. پیشنهاد می کنیم در محیط هایی که املاح آب زیاد است از آب شیر یا از مخلوط آبی که ۵۰٪ آب جوشانده شده یا مقطر و ۵۰٪ آب شیر استفاده شود.
- فقط از ماده شوینده داخل بسته بندی و یا دیگر مواد شوینده ای که کف نمی کنند استفاده نمائید.
- قبل از شستن با آب و ماده شوینده، پیشنهاد می شود روی قسمت کوچکی از سطح امتحان نمائید.
- قبل از ریختن هرگونه ماده شوینده ای روی فرش، ضروری است سطح بطور کامل تمیز شود. میزان معینی از مواد شوینده را استفاده نمائید، سطح نباید کاملاً خیس شود.
- قبل از شستن فرش یا موکت با مواد شوینده ابتدا کامل محیط را جارو بکشید.
- ماده شوینده باید خیلی کم استفاده شود و فقط برای لکه های خاص؛ مصرف زیاد مواد می تواند به سطح آسیب رساند.

هرگز و تحت هیچ شرایطی، از مواد شوینده ای شامل: کلر، حلال، آمونیاک یا موادی که با نشان  "X" نشان داده شده اند استفاده ننمائید. همیشه پس از تمیز کردن سطح، آنرا در مجاورت هوا قرار دهید.

- هنگامی که برای اولین بار، و یا بعد از مدت ها از دستگاه استفاده می نمائید، جت بخار را داخل به سمت یک ظرف بگیرید و از تخلیه کامل آب قبلی اطمینان حاصل نمائید.
- با استفاده از اتصالات نامناسب که توسط تولیدکننده فراهم نشده است به دستگاه آسیب نرسانید.
- هنگام از برق کشیدن دستگاه، دوشاخه را گرفته و از برق خارج نمائید؛ هرگز دستگاه را با کشیدن کابل برق از برق خارج ننمائید.
- ایجاد هرگونه تغییری در دستگاه که مورد تأیید تولید کننده نباشد باعث صدمه به دستگاه می شود و دستگاه از گارانتی خارج می شود.

## توضیحات دستگاه

نشانه	توضیح	نشانه	توضیح
A	دهانه مکش	P	دکمه خاموش و روشن پمپاژ آب و مواد شوینده
B	دستگیره	Q	چراغ نمایشگر پر بودن مخزن آب کثیف (قرمز)
C	قفل و باز کردن درب	R	دکمه جمع کننده کابل برق
D	درب دستگاه	S	دکمه روشن/خاموش گرمکن
E	مخزن مواد شوینده	T	تنظیم کننده میزان مکش
F	درپوش	U	دکمه پمپاژ آب
G	مخزن آب کثیف	V	درپوش
H	دستگیره مخزن آب کثیف	Z	دستگیره مخزن
I	دستگیره مخزن آب کثیف	X	مخزن آب
L	فیلتر جادویی "یکعدد داخل دستگاه و یکعدد اضافه"	Y	فیلتر دو جداره هوا HEPA
M	فیلتر آب و درپوش مخزن	J	موتور فیلتر هوا
N	دکمه روشن و خاموش مکش	K	نمایشگر میزان مواد شوینده
O	چراغ خالی بودن مخزن آب (آبی)		

## توضیحات اتصالات

نشانه	توضیح	نشانه	توضیح
۱	شلنگ مکش با قطعه نصب اتصالات (۲)، ولوم تنظیم مکش (۳)، دکمه اسپری مواد شوینده (۴)، قفل کودک (۵)	۱۱	اتصال جهت اضافه کردن به قطعه تمیز کننده پارچه
۶	اسپری	۱۲	ابزار جهت تمیز کردن شیشه و پنجره ها
۷	قطعه درز پاک کن	۱۳	لوله سیستم مکش مواد شوینده
۸	برس کف	۱۴	"برس جادویی" جهت پاک کردن گرد و غبار و مایعات از موکت و فرش
۹	اتصال مخصوص پارکت که به برس کف وصل می شود	۱۵	قطعه پلاستیکی جهت تمیز کردن گرد و غبار از روی سطوح سخت
۱۰	قطعه تمیز کننده پارچه	۱۶	ماده شوینده

## جدول کاربردی

سیستم فیلتر کردن	اتصالات	استفاده	روش تمیز کردن
مخزن آب ۵۰۰ سی سی (G)	برس جادوئی ۱۴، قطعه پارچه ۱۰، قطعه درزها ۷، برس کف ۸، قطعه مخصوص پارکت ۹	فرش و سطوح سخت، مبلمان و صندلی ماشین، درزها، خودروها، محیط هائی که در کل دسترسی به آنها سخت می باشد	جارو کشیدن خشک
مخزن آب ۵۰۰ سی سی (G)، حداکثر حجم مخزن آب و مواد شوینده ۲/۷ لیتر (X)	اسپری ۶ + برس جادوئی ۱۴، ست تمیز کردن شیشه و پنجره ها ۱۲	پاک سازی کامل و از بین بردن لکه از روی فرش، موکت و پادری ها، تمیز کردن سطوح سخت و پنجره ها	شستشو
مخزن آب ۵۰۰ سی سی (G)	برس جادوئی ۱۴، ست تمیز کردن شیشه و پنجره ها ۱۲	پاک کردن مایعات مثل آبمیوه، قهوه، آب و ... از فرش و سطوح سخت	تمیز کردن مایعات
مخزن آب ۵۰۰ سی سی (G)، آب در مخزن (X) و مواد شوینده در مخزن (E)	اسپری ۶ + "برس جادوئی" ۱۴، ابزار جهت تمیز نمودن شیشه و پنجره	تمیز کردن لکه ها و چرک با مواد شوینده	شستشو با مواد شوینده

## روش استفاده

### استفاده از دستگاه برای اولین بار

مخزن (E) را با ماده شوینده داخل بسته بندی و یا هر نوع ماده شوینده ای که کف ننماید پر نمائید. مخزن را آب (X) پر نمائید، درجه تنظیم بخار را روی MAX قرار داده، دکمه اسپری آب (U) را روشن و آب را به مدت ۵ ثانیه با فشار دادن دکمه روی خرطومی اسپری نمائید.

حال میزان ماده شوینده را روی متوسط بگذارید. دستگاه حال قابل استفاده می باشد.

- دکمه C را بچرخانید تا درب ساعتگرد یا خلاف ساعتگرد برای خارج کردن اتصالات باز شود. (۱)
- درپوش D را به سمت بالا با دستگیره B بکشید. (۲)
- پاک کردن با آب روی سطوح خالی نیاز به ۵۰۰ سی سی آب، (۵ لیوان پر) دارد. (۳)
- آب داخل مخزن (G) آلودگی و گرد و غبار هوا را نیز می گیرد.
- درپوش (D) را ببندید و با چرخاندن دکمه (C) در جهت معکوس قفل نمائید و دستگیره (B) مخزن را قرار دهید و از قرار گرفتن درست آن اطمینان حاصل نمائید.
- اگر ماده شوینده نیاز نمی باشد، مخزن (X) را از آب پر نمائید و درپوش (V) را بردارید. (۴)

**توجه: همچنین می توان مخزن را خارج نموده و از طریق شیر آب پر نمائید.**

- مخزن (X) را جایگذاری نمائید و از قرار گرفتن درست آن اطمینان حاصل نمائید.
- در صورت نیاز به شستشو با مواد شوینده، ماده شوینده را داخل مخزن (E) با برداشتن درپوش (D) ، (F) بریزید. (۵)
- شلنگ ۱ را وصل نمائید و به سمت پائین طوری بچرخانید که قفل شود (۶)
- به همین روش، جهت جدا نمودن شلنگ ۱ به سمت بالا بچرخانید تا جدا شود.

- اتصالات مورد نظر را به شلنگ ۱ نصب نموده و طبق نوع نیاز تمیز کردن عمل نمائید. اتصالات را وصل و قفل نمائید (۷)
- کابل برق را کامل بیرون کشیده و به پریز برق بزنید.
- دکمه روشن/خاموش N را فشار دهید تا عملیات مکش شروع شود (۸)
- میزان مکش قابل تنظیم می باشد (T) روی دستگاه (۳) یا با کلید روی شلنگ باز نمائید. (۹)
- اگر می خواهید از دستگاه به عنوان تمیز کننده خشک و تر، با آب سرد و گرم، با و بدون ماده شوینده استفاده نمائید شما باید از برس جادویی ۱۴ استفاده نمائید و با فشار دادن دکمه مناسب، دکمه اسپری آب (U) دکمه (P) جهت تنظیم میزان ماده شوینده مورد نظر جهت مخلوط شدن با آب، حالت مورد نظر خود را داشته باشید. (۱۰)
- برای استفاده از آب گرم بعد از فشار دادن دکمه اسپری آب (U)، برای شروع پمپاژ، دکمه مربوطه (S) را فشار دهید تا گرمکن شروع بکار کرده و آب در چند دقیقه گرم شود.
- ما پیشنهاد می نمائیم درجه ماده شوینده را روی متوسط قرار دهید، تا هنگام استفاده بتوانید کم یا زیاد نمائید.
- ابتدا میزان آب یا مخلوط آب و ماده شوینده را با فشار دادن دکمه ۴ روی خرطومی ۱ بسنجید، سپس خرطومی را به سمت سطح مورد نظر گرفته و ماده شوینده را اسپری نمائید. برای اسپری مداوم در فضاهای بزرگ، می توانید دکمه ۴ را با فشار دادن همزمان دکمه ۵ قفل نمائید.
- پس از اسپری نمودن میزان ماده شوینده مورد نظر با آب سرد یا گرم روی سطح، دکمه اسپری را با فشار دادن دکمه های (S-U) خاموش نمائید، چند لحظه صبر کرده تا ماده شوینده تأثیر خود را بگذارد، سپس با فشار دادن دکمه (N) شروع به جارو کردن محیط نمائید تا تمام آلودگی ها از سطح پاک شود.
- به محض اینکه چراغ آبی (O) روشن شد، ضروری است که آب داخل مخزن پر شود (X). برای این کار دستگاه را خاموش و از برق بکشید، سپس درپوش (V) برداشته مخزن را از آب و یا آب و ماده شوینده پر نمائید.
- 
-

- همچنین میزان ماده شوینده را کنترل کرده و در صورت نیاز آنرا نیز پر نمائید.
- اگر در هنگام کار، میزان مکش کاهش یافت، یعنی مخزن (G) آب کثیف پر شده است و یا باید ولوم روی دستگیره اتصالات ۳ را چک نمائید، و یا تنظیم قدرت (Q) را چک نمائید.
- پس از استفاده از جاروبرقی، دستگاه را با فشار دادن دکمه (N) اسپری و اسپری آب (S-U) خاموش نمائید.
- کابل برق را از پریز کشیده و توسط دکمه (R) جمع نمائید (۱۱)
- دستگاه می تواند با گیره مخصوص لوله کف در انبار نگهداری شود (۱۲)

### تنظیم ماده شوینده

اگر دکمه اسپری ماده شوینده خاموش باشد، دستگاه فقط آب گرم یا سرد اسپری می نماید.  
هنگامی که دکمه ماده شوینده روشن باشد، ماده شوینده را نیز اسپری می نماید.

## اتصالات

### شلنگ مکش ۱۳

مخصوص فضاهای بلند و یا مخفی می باشد (زیر مبلمان، تخت ...). این اتصالات می توانند مستقیماً به سر لوله وصل شوند. ۱

### برس کف ۸ و قطعه T جهت پارکت ۹

مناسب برای پاک کردن سطوح سخت یا دیوار. اتصالات اجازه می دهد تا برس ۳۶۰ درجه بچرخد تا کلیه قسمت ها تمیز شود. می تواند مستقیماً به لوله ۱ یا شلنگ ۱۳ وصل شود. قطعه پارکت ۹ که به برس ۸ وصل می شود و برای تمیز کردن کامل پارکت استفاده می شود. ۱۳

"برس جادونی" ۱۴ برس مکش مایعات با قطعه لاستیکی ۱۵



مناسب برای تمیز کردن مایعات روی سطوح سخت مثل کف همچنین موکت و فرش. مکش کامل مایعات از سطوح تضمین می شود و سپس می توانید در حالت جاروبرقی سطح را تمیز نمائید.

از قطعه لاستیک جهت تمیز کردن سطوح سخت استفاده نمائید.

هنگامی که این اتصالات با ماده شوینده استفاده شدند، ضروری است که از قطعه اسپری ۶ جهت تمیز کردن فرش و موکت استفاده نمائید. می تواند به لوله ۱ یا شلنگ ۱۳ نصب شود.

**توجه:** اگر برس به سطح چسبید، بهتر است ولوم روی دستگیره را باز نمائید.

برس جادویی توربو قادر به تمیز کردن گرد و غبار با برس گردان خود می باشد. هنگام جارو کشیدن، گرد و غبار فرش، موکت و پارکت به خوبی بدون هیچ زحمتی تمیز می شوند. این برس مناسب برای افرادی است که دارای حیوان خانگی می باشند، برس توربو مو و پرز را از سطوح بطور کامل پاک می نماید.

### **قطعه مخصوص درز (۷)**

مناسب برای تمیز کردن کناره ها و درزها، جاهائی که جارو کشیدن سخت می باشد.

می توان به شلنگ (۱) و هم به لوله (۱۳) نیز وصل کرد. ۱۵

### **قطعه مخصوص پارچه (۱۰) و برس مخصوص (۱۱)**

این قطعه مخصوص تمیز کردن سطوحی مثل مبلمان، فرش و قسمت های کوچکی از سطوح سخت و پارچه و پرده می باشد. می تواند به شلنگ (۱) و هم لوله (۱۳) وصل شود. قطعه برس مخصوص (۱۱) می تواند به قطعه مخصوص پارچه وصل شود (۱۰)؛ مناسب سطوح پارچه های سائز کوچک می باشد. ۱۶

## ست تمیز کردن شیشه و پنجره ها ۱۲

مناسب برای سطوح بزرگ شیشه، آینه های بزرگ و سطوح نرم می باشد. می تواند به شلنگ (۱) و لوله (۱۳) وصل شود. برای استفاده درست جهت شیشه پاک کردن طبق دستور زیر عمل نمائید:

- ماده شوینده را روی شیشه اسپری کنید تا آلودگی را در خود حل کرده و سطح تمیز شود.
- قسمت لاستیکی را روی سطح بکشید تا تمیز شود، سری را به شکل عمودی از بالا به پائین، هم زمان با مکش حرکت دهید.

## تمیز کردن و نگهداری

برای استفاده بهینه، پس از استفاده از دستگاه، تمام ابزارهای استفاده شده را با آب تمیز بشوئید. بدین روش همیشه کلیه قسمت های دستگاه تمیز می ماند.

با دستمال مرطوب سطح جارو را تمیز نمائید. از مواد شوینده ای که به سطح دستگاه آسیب برساند استفاده ننمائید.

توجه به مطالب زیر جهت استفاده و نگهداری بهینه ضروری می باشد.

### خالی و تمیز نمودن مخزن آب کثیف (G)

مخزن آب کثیف G، باید به محض اینکه چراغ قرمز Q روشن شد خالی شود.

⚠️ توجه: به محض اینکه چراغ قرمز روشن شود موتور بطور اتوماتیک از کار می افتد؛ پس از تخلیه مخزن، دکمه روشن/خاموش N را فشار دهید تا دوباره دستگاه شروع بکار کند.

- درب دستگاه D را همانطور که قبلاً توضیح داده شد، باز نمائید.
- مخزن آب کثیف G با دو دستگیره H بگیرید، و از دستگاه خارج نمائید.

**⚠️ توجه:** درپوش M را از روی مخزن تا وقتی که به محل تخلیه نرسیده اید بردارید، این برای جلوگیری از ریختن هرگونه آب کثیف به اطراف می باشد.

- درپوش M مخزن آب کثیف G را وقتی به محل تخلیه رسیدید باز ننمائید. مخزن را با آب تمیز ننمائید. "فیلتر جادویی" را زیر آب بشوئید. ۱۸
- همین مراحل را بطور معکوس جهت جایگذاری مخزن عمل ننمائید و فشار دهید تا درست جا بیفتد. ۱۹

### **تخلیه مخزن آب و مواد شوینده X**

هنگامی که از دستگاه برای مدتی نمی خواهید استفاده ننمائید، مخزن آب و ماده شوینده را جهت جلوگیری از هرگونه رسوب خارج ننمائید.

### **فیلتر دوجداره هوا Y**

از پشت دستگاه فیلتر HEPA را خارج ننمائید. در صورت نیاز زیر آب بشوئید و بگذارید تا خشک شود.

پس از خشک شدن فیلتر را در محل خود قرار داده و فشار دهید تا دقیقاً در جای خود قرار گیرد. ۲۰

### **موتور فیلتر هوا J**

درپوش دستگاه D را باز کرده و مخزن آب کثیف G را با درپوشش M و دستگیره هایش H، همان طور که قبل توضیح داده شد، بردارید. فیلتر هوا J را درآورید و زیر آب تمیز کنید. قبل از جاگذاری بگذارید تا کاملاً خشک شود. ۲۱

### **"فیلتر جادویی" L**

درپوش دستگاه D را باز کرده و فیلتر آب M و دستگیره هایش H، همان طور که قبلاً توضیح داده شد، بردارید. ۲۲

- درپوش فیلتر را با به پائین کشیده آن باز کرده و فیلتر را از آن خارج نمائید.

۲۳

- "فیلتر جادویی" را آب بکشید و بگذارید تا خشک شود، و معکوس دستورات قبل جهت جای گذاری آن عمل نمائید.

⚠ توجه: فیلتر L باید پس از هر بار استفاده تمیز شود، و هرگاه هنگام استفاده گرم شد آنرا تعویض نمائید.

## مشکلات معمول

---

احتمالات	مشکلات
<b>کلی (برای کلیه عملکردها)</b>	
<p>از اتصال درست آن به پریز برق اطمینان حاصل نمایند و توجه کنید که چراغ های دستگاه خاموش باشند. اگر مشکل رفع نشد، با مرکز خدمات تماس بگیرید.</p>	<p>دستگاه روشن نمی شود</p>
<b>جاروبرقی (مکش خشک)</b>	
<p>از درست فرار گرفتن مخزن و فیلتر مطمئن شوید. از کافی بودن آب داخل مخزن اطمینان حاصل نمایند. از اتصال دقیق شلنگ و دیگر اتصالات مطمئن شوید. مطمئن شوید که فیلتر موتور یا "فیلتر جادویی" کثیف و خراب نباشند.</p>	<p>هنگام جارو کشیدن گرد و غبار پخش می شود.</p>
<p>مطمئن شوید که "فیلتر جادویی" و فیلتر های موتور کثیف نباشند، تمیز بودن آنها ضروری است. درپوش و کلیه ورودی و خروجی ها را کنترل کنید تا تمیز بوده و نگرفته باشند. اگر کثیف بودند شلنگ را کامل تمیز نمایند. از بسته بودن بخش مکانیکی مکش دستگاه اطمینان حاصل نمایند، روی شلنگ را ببندید.</p>	<p>میزان مکش کم شده یا کار نمی کند.</p>
<b>تمیز کردن خشک و تر</b>	
<p>از پر نبودن مخزن آب کثیف اطمینان حاصل نمایند. آنرا خالی و تمیز نمایند.</p>	<p>میزان مکش ناگهان کاهش یافت</p>
<p>از استفاده درست ماده شوینده مطمئن شوید.</p>	<p>در مخزن آب کثیف حالت کف وجود دارد.</p>
<p>از کافی بودن ماده شوینده داخل آب و مخزن E مطمئن شوید، مقداری ماده شوینده اضافه نمایند. مطمئن شوید که سر لوله اسپری بسته نشده باشد. زیر آب بشوید تا کثیفی خارج شود. اگر پس از ریختن ماده شوینده و شستن سری اسپری، دستگاه درست کار نکرد، با مرکز خدمات پس از فروش تماس بگیرید.</p>	<p>ماده شوینده ای خارج نمی شود و پمپ روشن است.</p>



## اطلاعات مهم برای دورانداختن دستگاه طبق آیین نامه اتحادیه اروپا 2002/96/EC

پس از اتمام عمر دستگاه، کالا نباید با زباله های شهری مخلوط شود.

باید به مراکز مخصوص جمع آوری کالاهای الکترونیکی از کار افتاده تحویل شود.

دور ریختن جدای دستگاه های خانگی از اثرات منفی آنها به محیط زیست جلوگیری می نماید و همچنین باعث می شود مواد قابل بازگشت به صنعت بازگشته و در انرژی و منابع طبیعی صرفه جوئی شود. علامت X سطل زباله چرخدار، نشانگر این نوع کالاهای خانگی است که نباید با دیگر زباله ها مخلوط شود.