

Ariete



MULTI VAPORI

MV 5.20

بخارشوی

CE

Mod.4203/1

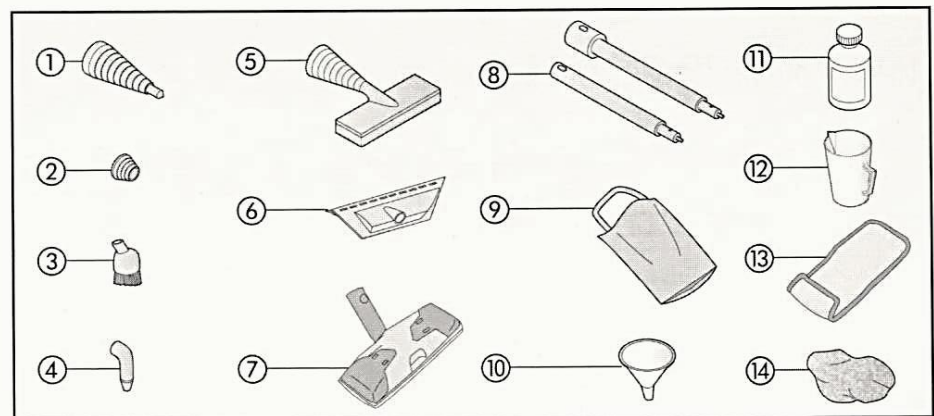
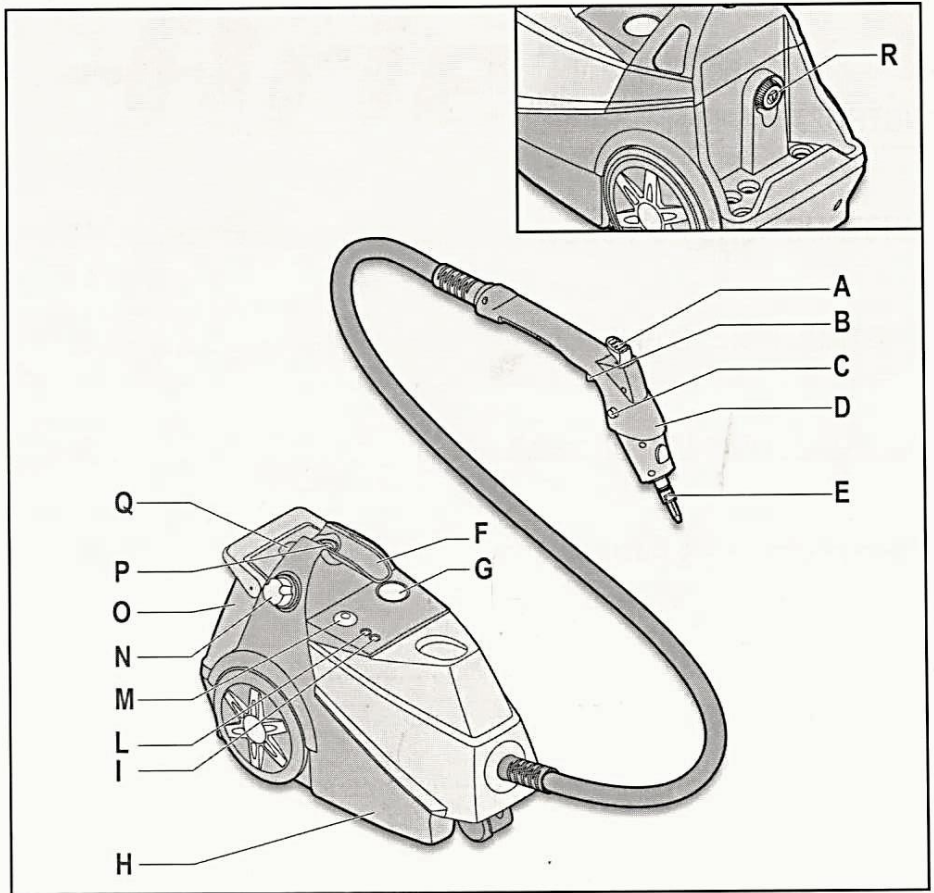

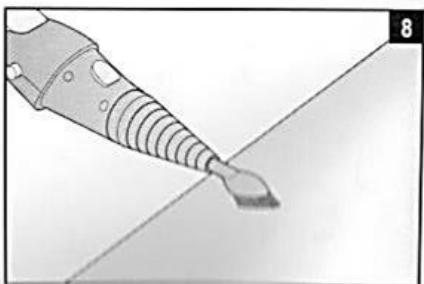
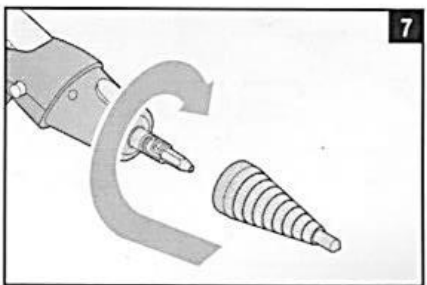
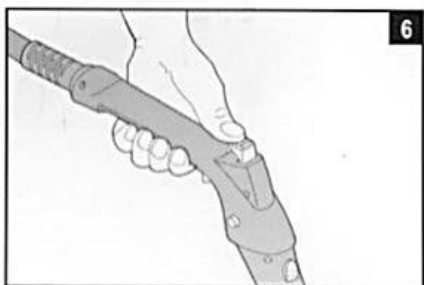
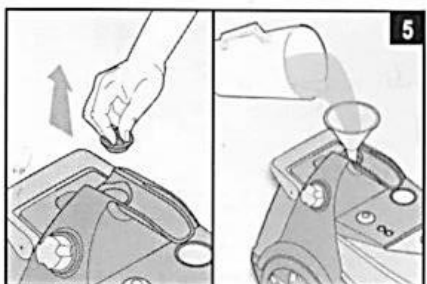
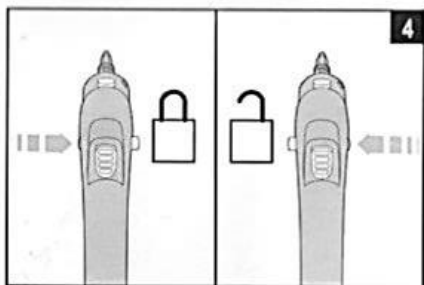
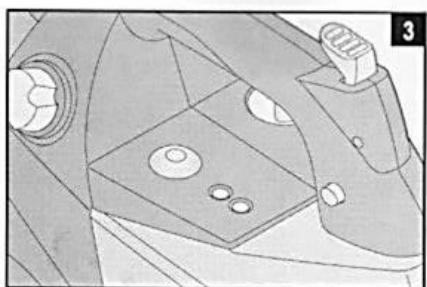
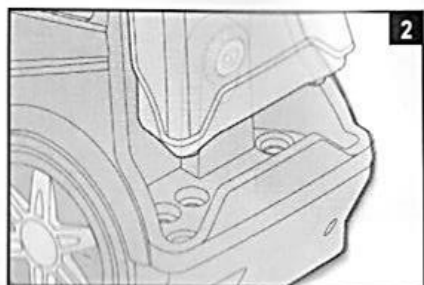
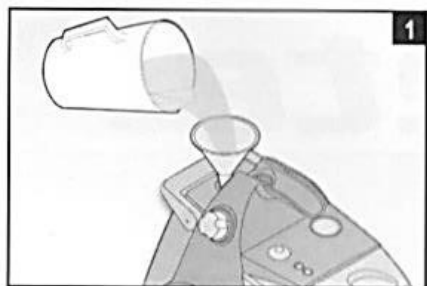

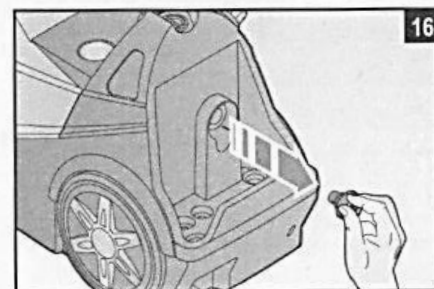
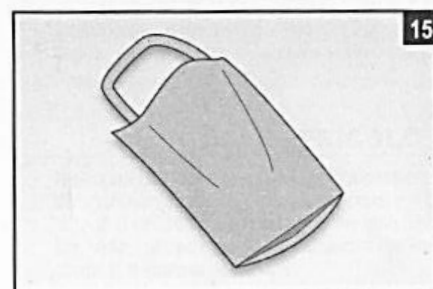
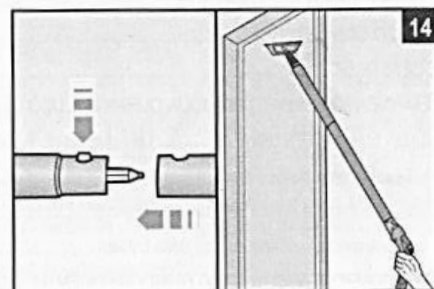
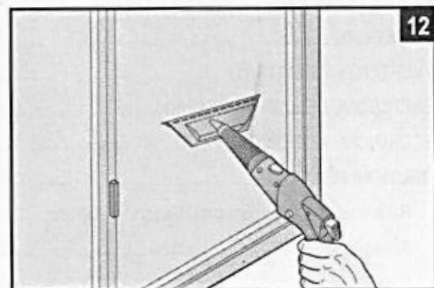
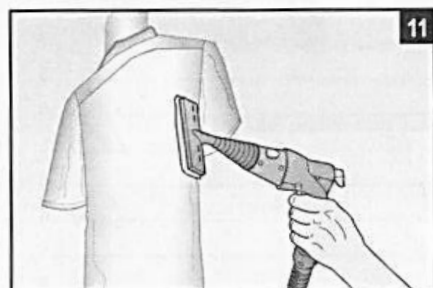
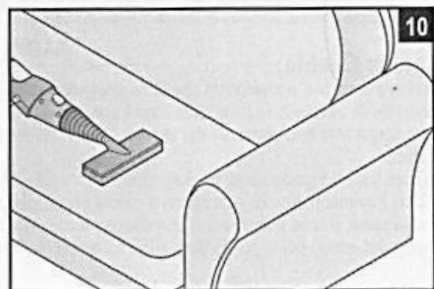
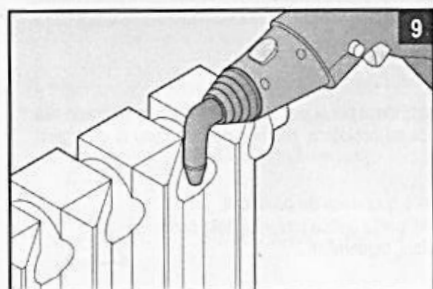

مشتری گرامی،

با تشکر از حسن انتخاب شما.

دستگاهی را که انتخاب کرده اید بخارشوی Vapori است که جزو دسته محصولات مربوط به تمیز کردن منزل، با استفاده از بخار جهت پاک کردن کثیفی های جرم دار و میکروب زدائی که به شما در تمیز کردن کامل کلیه سطوح بدون استفاده از مواد شوینده کمک می نماید.

سری محصولات Vapori مخصوص نیازهای مختلف می باشد.

Vapori Floors، برس کف برای استفاده روزانه و تمیز کردن کف منزل شما است.

Multi Vapori همه کاره، بخارشوی ها با کلیه امکانات و اتصالات جهت تمیز کردن تمام سطوح منزل

Vapori Jet، مناسب برای سطوح قابل دسترسی سخت (ابزار بهداشتی، رادیاتورها، کرکره ها)

نمادها

اطلاعات در این دفترچه با علائم زیر نشان داده شده اند:

خطر برای کودکان 

خطر برق گرفتگی 

خطر عوامل مختلف 

خطر سوختگی با بخار و آب گرم 

مهم امکان آسیب دیدن قطعات 

استفاده با مواد شوینده

نکات مهم ایمنی

مشتری گرامی با تشکر از حسن انتخاب شما لطفاً قبل از استفاده از دستگاه این توضیحات را مطالعه فرمائید.

این توضیحات مورد تأیید استانداردهای 2006/95/EC و 2004/108/EC می باشد.

خطر برای کودکان

- این وسیله مناسب استفاده افراد زیر نمی باشد
- کودکان، افراد با توانایی کم فیزیکی، حسی یا ذهنی؛ افرادی با تجربه کم یا محدود و یا دانش کم نسبت به دستگاه، (مگر آنکه توسط فرد ماهری آموزش دیده و با نظارت وی استفاده گردد.)
- کودکان با نظارت افراد از دستگاه استفاده نمایند تا از بازی نکردن با آن اطمینان حاصل شود.
- هنگامی که می خواهید دستگاه را معدوم کنید، باید حتماً کابل برق آن قطع شود تا از استفاده مجدد آن اطمینان حاصل گردد. همچنین از قرار دادن قطعاتی که می توانند به افراد صدمه بزنند و یا توسط کودکان مورد استفاده قرار گیرند، مطمئن شوید.
- جزئیات بسته بندی نباید در دسترس کودکان باشد، چون واقعاً خطرناک می باشد.
- ماده شوینده ای که برای این دستگاه استفاده می شود باید دور از دسترس کودکان قرار گیرد. همیشه موارد ذکر شده روی بسته بندی مواد شوینده را قبل از استفاده مطالعه نمائید. ممکن است ماده شوینده باعث خشکی پوست شود، به همین دلیل پیشنهاد می شود از دستکش استفاده نمائید.

⚠ خطر برق گرفتگی ⚠

- از هم خوانی ولتاژ دستگاه با ولتاژ جریان برق ساختمان خود مطمئن شوید.
- همیشه دستگاه را به پریزی وصل کنید که به ارت وصل باشد.
- اگر از سه راهی استفاده می‌نمائید، حتماً از تطابق انرژی آن و همچنین استفاده بهینه انرژی جهت امنیت محیطی که شما از دستگاه استفاده می‌نمائید، اطمینان حاصل نمائید. اتصالات اضافه، اگر مناسب نباشند، ممکن است در مرحله استفاده از دستگاه مشکل ساز شوند.
- هرگز دستگاه را در زمان عدم استفاده، متصل به پریز برق رها ننمائید، پس از پایان هر استفاده آنرا از برق خارج نمائید.
- همیشه دکمه خاموش دستگاه را فشار داده و از پریز برق قبل از رها نمودن دستگاه جدا کنید.
- هرگز نگذارید بخش اسپری مواد شوینده با پریز برق و یا هر جسم برقی دیگر در تماس باشد.
- برای جلوگیری از خطر گرم شدن دستگاه، پیشنهاد می‌شود کل کابل برق را هنگام استفاده از دستگاه بیرون بکشید.
- از خشک بودن دست‌ها قبل از استفاده و یا نصب هر نوع از وسائل و یا دکمه‌ها، قبل از اتصال به برق و یا خارج نمودن کابل برق مطمئن شوید.

خطر موارد دیگر

- هرگز دستگاه را در مجاورت عوامل طبیعی قرار ندهید (نور خورشید، باران ...)
- هرگز دستگاه را روی و یا نزدیک منبع حرارت قرار ندهید.
- از تماس کابل برق با حرارت اطمینان حاصل نمائید.
- هرگز جت بخار را به سمت افراد، حیوانات، گیاهان یا ابزار و داخل دستگاه فر الکترونیکی نگیرید.
- هرگز قسمت مکش را به سمت بینی یا چشم هایتان نگیرید.
- هرگز بدنه دستگاه، کابل برق و دوشاخه آن را داخل آب یا سایر مواد مایع نگذارید.
- هرگز اگر کابل برق یا دوشاخه دستگاه آسیب دیده باشند، از دستگاه استفاده ننمائید.
- همه قطعات قابل تعمیر، شامل تعویض کابل برق، باید توسط متخصصین و تکنسین های خدمات پس از فروش نمایندگی های آریته، جهت جلوگیری از هرگونه آسیب و خطری، انجام پذیرد.
- این دستگاه برای استفاده خانگی طراحی شده است، و نمیتوان از آن برای تبلیغات و یا مکان های صنعتی استفاده نمود. تولید کننده در مقابل استفاده نامناسب و غلط از دستگاه مسئولیتی ندارد.

خطر سوختگی با بخار و آب داغ

- هرگز به قسمت های داغ دستگاه هنگام استفاده دست نزنید. اجازه دهید قبل از استفاده هر یک از قطعات، کاملاً خنک شوند.
- هنگامی که دستگاه کار نمی کند، از جریان برق اصلی قطع نمائید و اجازه دهید دستگاه بطور کامل قبل از تمیز کردن دستگاه و یا تعویض و اتصال قطعه ای خنک شود.

مهم احتمال آسیب دیدگی قطعات

- دستگاه را افقی قرار دهید. هنگامی که دستگاه روشن می باشد، هرگز آنرا به صورت ایستاده نگاه ندارید.
- فقط از دستگیره آن برای جا به جایی یا بلند کردن دستگاه استفاده نمائید.
- دستگاه همیشه باید قبل از حمل خاموش شده باشد.
- اگر فیلتر هوای خارجی درست قرار نگرفته باشد از دستگاه استفاده ننمائید.
- قبل از استفاده از دستگاه، مطمئن شوید که فیلتر درست در جای خود قرار گرفته باشد (بخش "تمیز کردن و تعمیر" را مطالعه فرمائید)
- با مواد شوینده قابل اشتعال تمیز ننمائید.
- اجسام تیز و سفت را جارو نکنید، ممکن است به دستگاه صدمه برساند.
- مواد اسیدی و حلال را جارو نکنید، ممکن است باعث آسیب دیدگی جدی دستگاه شود. از همه مهم تر، مواد اشتعال زا جامد و مایع را جارو ننمائید، اگر این مواد با قسمت های داخلی در تماس باشد، امکان انفجار وجود دارد.
- هرگز لکه بر، خوشبو کننده، مواد الکلی یا شوینده به مخزن آب اضافه ننمائید، چون می توانند به دستگاه صدمه بزنند. پیشنهاد می کنیم در محیط هایی که املاح آب زیاد است از آب شیر یا از مخلوط آبی که 50% آب جوشیده یا مقطر و 50% آب شیر استفاده شود.
- فقط از ماده شوینده داخل بسته بندی و یا دیگر مواد شوینده ای که کف نمی کنند استفاده نمائید.
- قبل از شستن با آب و ماده شوینده، پیشنهاد می شود روی قسمت کوچکی از سطح امتحان نمائید.
- قبل از ریختن هرگونه ماده شوینده ای روی فرش، ضروری است سطح بطور کامل تمیز شود. میزان معینی از مواد شوینده را استفاده نمائید، سطح نباید کاملاً خیس شود.
- ماده شوینده باید خیلی کم استفاده شود و فقط برای لکه های خاص؛ مصرف زیاد مواد می تواند به سطح آسیب رساند.

هرگز و تحت هیچ شرایطی، از مواد شوینده ای شامل: کلر، حلال، آمونیاک یا موادی که با نشان **X** نشان داده شده اند استفاده ننمائید. همیشه پس از تمیز کردن سطح، آنرا در مجاورت هوا قرار دهید.

- هنگامی که برای اولین بار، و یا بعد از مدت ها از دستگاه استفاده می نمائید، جت بخار را داخل به سمت یک ظرف بگیرید و از تخلیه کامل آب قبلی اطمینان حاصل نمائید.
- با استفاده از اتصالات نامناسب که توسط تولیدکننده فراهم نشده است به دستگاه آسیب نرسانید.
- هنگام خاموش کردن دستگاه، دوشاخه را گرفته و از برق خارج نمائید؛ هرگز دستگاه را با کشیدن کابل برق از برق خاموش ننمائید.
- ایجاد هرگونه تغییری در دستگاه که مورد تأیید تولید کننده نباشد باعث صدمه به دستگاه می شود و دستگاه از گارانتی خارج می شود.

توضیحات دستگاه

کد	توضیحات	کد	توضیحات
A	دکمه اسپری مواد شوینده	I	چراغ روشن/خاموش
B	دکمه اسپری بخار	L	چراغ آماده بودن بخار
C	قفل سری	M	دکمه روشن/خاموش
D	پرتاب کننده	N	تنظیم میزان پرتاب بخار
E	سری پرتاب کننده	O	مخزن آب
F	دسته نگهدارنده پرتاب کننده	P	درپوش فیلتر مواد شوینده
G	درجه فشار بخار (فشار سنج)	Q	درب مخزن آب
H	بدنه دستگاه	R	درب فیلتر آب

توضیحات اتصالات

توضیحات	کد	توضیحات	کد
اتصالات لوله ای	8	سری اضافی	1
کیف اتصالات	9	سری کوتاه	2
قیف	10	برس گرد	3
ظرف مواد شوینده	11	سری خمیده/زاویه دار	4
ظرف مندرج	12	سری مخصوص لوازم خانگی	5
پارچه مخصوص کف	13	سری مخصوص پنجره	6
پارچه مخصوص لوازم خانگی	14	سری پارکت و موزائیک	7

روش استفاده

پر نمودن مخزن آب قبل از استفاده

- درپوش (Q) را از روی مخزن (O) برداشته و با آب پر نمائید، مواظب باشید از خط MAX روی مخزن تجاوز نکند. (1)
- مخزن (O) را می توانید با گرفتن دسته آن و به بالا کشیدن خارج کرده و با آب پر نمائید، حتی می توان مستقیم از شیر آب پر نمود.
- سپس مخزن (O) جای گذاری نموده، توجه داشته باشید که مخزن درست قرار گیرد. مخزن را به سمت پایین فشار دهید تا کامل جابجاقتد. (2)
- درپوش (Q) را ببندید.
- قطعه مورد نظر خود را نصب کرده (رجوع به بخش "اتصالات") به خرطومی (D) نصب نمائید و اگر خیلی ضروری باشد (جهت لکه های غلیظ)، ماده شوینده را طبق دستور العمل اضافه نمائید.

 مهم: هرگز دستگاه را بدون آب استفاده ننمائید چون به دستگاه آسیب می رساند.

 مهم: مخزن دارای درپوش ایمنی (R) می باشد، که هنگامی که مخزن برداشته شود دیده می شود. این درپوش پیچی بوده و برای امینیت بیشتر می باشد، هرگاه بخار داخل دستگاه زیاد شود خود باز شده و به بخار اجازه خروج می دهد. در این شرایط دستگاه قادر به تولید بخار نخواهد بود.

روشن نمودن دستگاه

- سیم برق را به پریز زده و دکمه (M) on/off را فشار دهید؛ چراغ قرمز (I) روشن می شود. (3)
- پس از چند دقیقه، چراغ سبز (L) که نمایانگر حاضر بودن بخار می باشد روشن می شود، در اینصورت که فشار به اندازه کافی رسیده و دستگاه آماده می باشد.

نحوه کار

- مخزن آب بطور اتوماتیک هر چند ثانیه یکبار میزان بخار مورد نیاز را تأمین می نماید و تنها صدای ایجاد شده هنگام مکش آب لرزش می باشد. به محض اینکه بخار آماده شد، امکان دارد چند قطره از دهانه خرطومی آب بچکد، ولی بعد از آن قطع می شود.
- چراغ آماده بودن بخار (L) هنگام استفاده روشن و خاموش می شود، که نشان می دهنده کارکردن دستگاه می باشد.
- برای جلوگیری از خروج ناگهانی بخار، قفل (C) خرطومی باید از چپ به راست پیچانده شود تا دکمه قفل شده و از خروج بی مورد بخار جلوگیری شود. جهت استفاده و پرتاب بخار قفل (C) خرطومی باید از راست به چپ پیچانده شود. (4)
- جهت اسپری کردن بخار، دکمه (B) روی خرطومی (D) فشار دهید.
- هنگامی که برای بار اول از دستگاه استفاده می نمایید، بهتر است به جای خالی و یا ظرفی اسپری نمائید تا هرگونه آب اضافه داخل لوله (هنگام آزمایش کردن دستگاه در کارخانه) باقی مانده باشد خارج شود. این کار حتی بهتر است چند دقیقه بعد از استفاده نیز انجام پذیرد. در هر حال، هنگامی که بخار پرتاب می شود خرطومی را همیشه به سمت سطح و رو به پائین بگیرید.

 مهم: هنگامی دستگاه برای مدتی استفاده نمی شود، همیشه خرطومی را قفل نمایید.

عملکرد جت بخار

- میزان پرتاب بخار را با ولوم (N) از حداقل تا حداکثر، طبق میزان مورد نیاز جهت تمیز کردن سطوح تنظیم نمایید.
- میزان پرتاب بخار را جهت تمیز کردن سطوح نرم و حساس و پارچه کم نمایید.

خاموش نمودن دستگاه

- هرگز جهت استفاده نکردن از بخار از ولوم (N) استفاده ننمایید، دکمه (B) را باز نمایید.
- دستگاه دارای فشارسنج (G) می باشد جهت نشان دادن میزان فشار بخار درون دستگاه.
- پس از استفاده، دستگاه را با استفاده از دکمه (M) خاموش نموده و از برق بکشید. اتصالات مورد استفاده و مخزن آب (O) را طبق دستورالعمل بخش حفظ و نگهداری پاک نمایید.
- شلنگ را دور بدنه دستگاه (H) ببیچانید و خرطومی (D) را روی پایه (F) پس از قفل نمودن سری (C) قرار دهید.

استفاده از مواد شوینده

این دستگاه بخار دارای سیستم شویندگی با مواد شوینده جهت از بین بردن هرگونه جرم و آلودگی در سطوح می باشد؛ این یک عملکرد اضافه بوده و اختلالی در استفاده از بخار ایجاد نمی نماید.

- درپوش (P) را از داخل دستگیره (F) بردارید، توسط قیف (10) ماده شوینده را اضافه نمایید. (5)

 مهم: از هیچ وسیله ای جهت باز کردن درپوش (P) استفاده ننمایید.

 مهم: هرگز ماده شوینده را به مخزن آب اضافه ننمایید. اگر برای اندازه گیری از پارچ مدرج و دقیق استفاده نموده اید قبل از استفاده جهت پر کردن آب آنها را کامل بشوید.

 مهم: از ماده شوینده (11) فراهم شده و یا هر ماده شوینده ای که مخصوص دستگاه بخارشو می باشد استفاده ننمایید.

هرگز و تحت هیچ شرایطی، از مواد شوینده ای شامل: کلر، حلال، آمونیاک یا موادی که با نشان  "X" نشان داده شده اند استفاده ننمایید. همیشه پس از تمیز کردن سطح، آنرا در مجاورت هوا قرار دهید.

- درپوش (P) را محکم ببندید، بطور کامل به سمت پایین فشار دهید.
- دکمه (A) را روی خرطومی (D) فشار دهید، با آزاد شدن دکمه ماده شوینده روی سطح اسپری می شود، به هر اندازه که بیشتر دکمه را فشار دهید و نگهدارید، به همان اندازه ماده شوینده بیشتری اسپری می شود. (6)
- ماده شوینده بلافاصله بیرون نمی آید، باید چند ثانیه صبر نمایید. هنگام استفاده برای اولین بار، دکمه (A) را چندین بار فشار دهید تا ماده شوینده وارد لوله شود. بهتر است این کار را داخل یک سطل انجام دهید تا مواد ناخودآگاه به اطراف پاشیده نشوند.
- در صورت نیاز، و فقط در مواقع ضروری بهتر است از مواد شوینده استفاده ننمایید. استفاده از مواد شوینده بیش از اندازه به سطوح آسیب می

رساند. بخار تولید شده توسط دستگاه برای پاک کردن روزانه سطوح کافی می باشد.

- از دکمه (B) جهت اسپری کردن بخار و تمیز کردن سطوح استفاده نمائید.
- تمیز کردن ماده شوینده باقی مانده در دستگاه:

می توانید با اسپری کردن مداوم کلیه ماده شوینده موجود در مخزن را تخلیه نمائید و یا دستگاه را خم نموده و درپوش مخزن را بردارید و کل ماده باقی مانده را خالی نمائید.

اتصالات

سری بلند 1

با این وسیله می توانید کلیه قسمت هائی که کثیف می باشند را تمیز نمائید.

این سری می تواند به راحتی روی خرطومی (E) و یا به لوله های اتصالی 8 نصب شود: پس از نصب آن روی خرطومی، سری را 90 درجه ساعتگرد بچرخانید تا قفل شود. (7)

سری فشرده 2

این سری را می توان روی خرطومی (E) جهت محافظت از سری خرطومی نصب نمود.

برس گرد 3

این برس برای نصب روی سری 1 می باشد و به تمیز کردن عمیق سطوح کمک می نماید. همچنین جهت تمیز کردن حمام، سینک ظرفشویی و اجاق گاز، دوش قابل استفاده می باشد. (8)

سری زاویه دار / خمیده 4

این سری را می توانید هم روی خرطومی (E) پس از نصب کردن سری 2 و هم به سری 1 وصل نمایید.

جهت تمیز کردن سطوح باریک و سخت مثل رادیاتورها، شیر دستشویی ها مناسب می باشد. (9)

برس پارچه 5

برس پارچه می تواند مستقیم به خرطومی (E) و یا به اتصالات 8 وصل شود. هنگامی که پارچه 14 روی آن کشیده شد، می توانید از آن جهت تمیز کردن مبلمان، پتو، بالش و دیگر سطوح پارچه ای استفاده نمایید. (10) همچنین از این

برس جهت برداشتن پرز پارچه نیز می توان استفاده نمود. در هر حال جهت استفاده بار اول، ما پیشنهاد می نمائیم بخار اولیه موجود داخل لوله ها را داخل سطح خالی نمائید تا پارچه ها خیس نشوند.

برس پنجره 6

برس پارچه 5 به برس پنجره وصل می شود. از این اتصالی جهت برق انداختن شیشه پنجره و آینه و شیشه میز می توانید استفاده نمائید. همچنین می توانید از این سری جهت جرم گیری شیشه حمام نیز استفاده نمائید. (12)

برس کف 7

این وسیله روی اتصالات 8 نصب می شود و همچنین می توانید پارچه موجود را روی آن بکشید 13. کلید بالای آنرا بگیرید، پارچه را دور آن بکشید و سپس کلید را رها نمائید تا پارچه به سری محکم وصل شود. (13)

لوله های اتصالی 8

این اتصالات به راحتی نصب شده و با فشار دادن کلید قفل آزاد می شوند. این لوله ها برای دسترسی به فضاهای بلند و تنگ و باریک بسیار مناسب می باشند 6. دیگر اتصالات را می توانید به این لوله ها نصب نموده و سطوح مورد نظر خود را به راحتی تمیز نمائید. (14)

کیف اتصالات 9

دستگاه دارای یک کیف مخصوص جهت اتصالات می باشد. (15)

پرنمودن مخزن آب در طول مدت استفاده

اگر دستگاه بدون آب کار کند، شروع به لرزش کرده و صدای گوش خراشی ایجاد می نماید. در این صورت دستگاه را خاموش نموده، از برق خارج کرده و مخزن آب را پر نمائید. به بخش نحوه استفاده مراجعه کنید.

! مهم: اگر دستگاه بلافاصله خاموش نشود، پمپ داخل دستگاه ممکن است خیلی گرم شود و مدتی مانع روشن شدن دستگاه شود. مخزن را پر نمائید و صبر کنید تا پمپ خنک شود تا دستگاه دوباره آماده کار کردن شود.

ما پیشنهاد می کنیم مرتب میزان آب موجود داخل مخزن را کنترل نمائید. در این شرایط نیازی به خاموش کردن دستگاه نمی باشد.

تعمیر و نگهداری

خلیه مخزن آب (O)

- اگر نمی خواهید مدتی از دستگاه استفاده نمائید، مخزن آب را خارج نموده و آب آن را کامل تخلیه نمائید، با این کار از جرم گرفتن دستگاه جلوگیری می نمائید.

تخلیه و تمیز کردن مخزن ماده شوینده

تمیز کردن مخزن:

- دکمه اسپری (A) را فشار دهید تا تمام مواد شوینده موجود در آن خارج شود و یا مخزن را به سمت ظرفی خم کرده و کلیه ماده موجود در آن را تخلیه نمائید، سپس آن را با آب کامل بشوئید.
- درپوش (P) را برداشته و پر از آب نمائید.
- دکمه اسپری (A) را چندین بار فشار دهید تا مواد باقی مانده کامل تخلیه شود و فقط آب از آن خارج شود.

تخلیه و تمیز کردن مخزن بخار

 مهم: مخزن بخار را حداقل ماهی یکبار تمیز نمایید. در این صورت هیچ رسوبی نمی بندد و دستگاه بخوبی کار می نماید.

 مهم: قبل از تمیز کردن، دستگاه را خاموش و از برق کشیده و بگذارید تا کاملاً خنک شود.

- مخزن آب (O) را خارج نمائید و درپوش انتهای آنرا باز کنید (16)
- کم کم به مخزن بخار آب اضافه نمائید و سپس خوب تکان دهید تا کلیه سطوح آن تمیز شوند و دستگاه را خم کنید تا کلیه آب موجود کامل تخلیه شود. این کار را چند بار انجام دهید.

 مهم: هرگز هیچ ماده جرم گیر، یا سرکه داخل مخزن نریزید.

- پس از تمیز کردن مخزن، درپوش را دوباره محکم ببندید و مخزن آب (O) را روی آن قرار دهید.

بررسی علت مشکل

مشکل	کنترل	احتمالات ایجاد	احتمالات رفع
هیچ بخاری از خرطومی خارج نمی شود	چراغ آماده بودن بخار (L) خاموش است	مخزن بخار سرد است	صبر کنید تا چراغ آماده بودن بخار (L) روشن شود
		نبود آب داخل مخزن (O) یا مخزن درست قرار نگرفته است	مخزن (O) را از آب پر نمائید
سری خرطومی میزان کمی بخار اسپری می کند	میزان/درجه اسپری بخار روی حداقل است	کاهش فشار	سری اسپری خرطومی را تنظیم نمائید
		مخزن بخار سرد است	صبر کنید تا چراغ آماده بودن بخار (L) روشن شود
هیچ ماده شوینده ای اسپری نمی شود		دفعه اول استفاده است	طبق دستورالعمل نحوه استفاده عمل نمائید
		هیچ ماده شوینده ای داخل مخزن نیست	مخزن ماده شوینده را پر نمایید
		هیچ علت مشخص نیست	به تعمیرگاه مجاز مراجعه کنید